







SMARTCODE 10

PÊNE DORMANT ÉLECTRONIQUE À ÉCRAN TACTILE

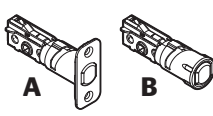
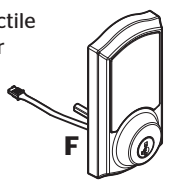
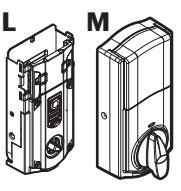
Guide d'installation et utilisation

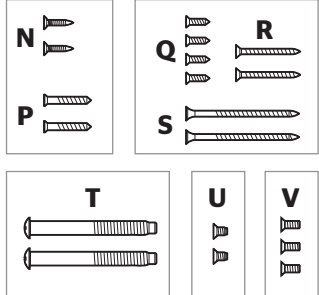
FRANÇAIS

Pièces dans la boîte

Verrous 	Écran tactile extérieur 	Ensemble intérieur 
Gâche 	Plaque de montage 	Vis 
Anneau adaptateur 	Outil SmartKey 	
Clés 	Clé Allen 	

Outils nécessaires

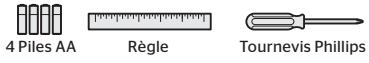

Outils additionnels (en fonction de l'application)



Weiser
USA: 1-800-677-5625
Canada: 1-800-501-9471
www.weiserlock.com

1 Préparez la porte et vérifiez les dimensions

Si vous percez une nouvelle porte, utiliser le gabarit fourni et les instructions complètes sur le perçage de la porte à www.weiserlock.com/doorprep.

- A** Mesurer pour vérifier que la taille du trou situé sur la porte est de 54 mm (2-1/8") ou de 38 mm (1-1/2").
- B** Mesurer pour vérifier que l'écartement est de 60 mm ou 70 mm (2-3/8" ou 2-3/4").
- C** Mesurer pour vérifier que le trou dans le bord de la porte est de 25 mm (1").
- D** Mesurer pour vérifier que l'épaisseur de la porte est bien comprise entre 35 mm et 51 mm (1-3/8" - 2").

Avis: Une préparation de porte supplémentaire peut être nécessaire pour les portes avec des trous de 38 mm (1-1/2"). Consultez les instructions de perçage à www.weiserlock.com/doorprep.

2 Installez le verrou et la gâche

- A** Le bord de la porte est-il ciselé?
- Oui** Utiliser le verrou « A ». Si le pêne demi-tour du verrou n'est pas complètement déployé, déployer le comme indiqué.
- Aucun** Utiliser le verrou « B ». Si le pêne demi-tour du verrou n'est pas complètement déployé, déployer le comme indiqué.
- B** Maintenir le verrou en face du trou de la porte, avec la face du verrou à niveau avec le bord de la porte.
- C** Les orifices du pêne sont-ils bien alignés avec le centre du trou situé sur la porte?
- Oui** L'ajustement ne est pas nécessaire. Passer à l'étape suivante.
- Aucun** Tourner le devant du verrou comme indiqué pour le déployer.
- D** Quel verrou installez-vous?
- Verrou « A »** OU **Verrou « B »**
- E** Installez la gâche sur le cadre de porte.
- Les vis les plus longues s'installent le plus près du montant de la porte.
- S (2x)
Q/R (2x) cadre de porte

3 Installez l'écran tactile extérieur

A Quel est le diamètre du trou sur la porte?

Le diamètre est 54 mm (2-1/8")

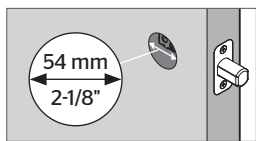

« D » est requis pour l'installation. Installez « D » sur « F ».

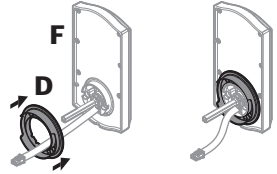

Le diamètre est 38 mm (1-1/2")

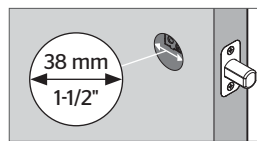

« D » ne est pas nécessaire pour l'installation. Jeter « D ».



B Isoler les vis de l'étape 3C et les maintenir à portée de main.

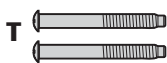

C Installez l'écran tactile extérieur et la plaque de montage.

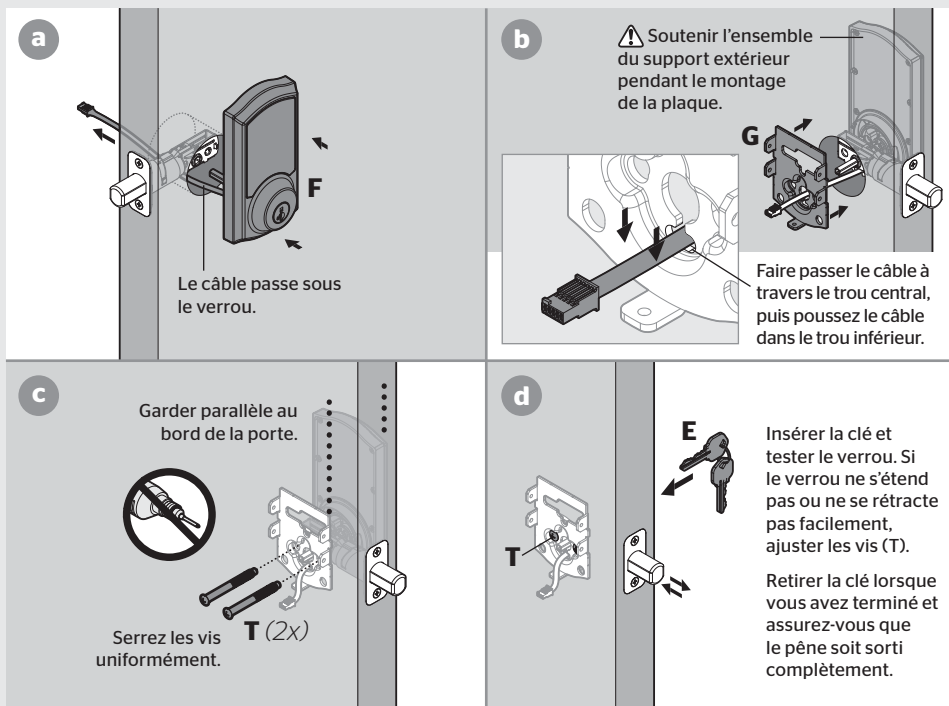

4 Installez l'ensemble intérieur

A Retirer le couvercle des piles et le bloc de piles de l'ensemble intérieur.

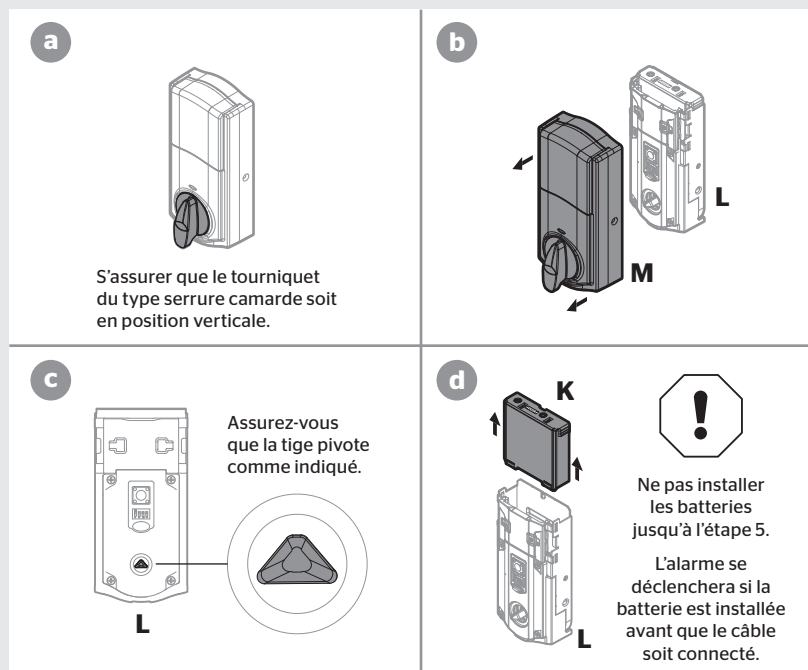

B Installez l'ensemble intérieur sur la plaque de montage.

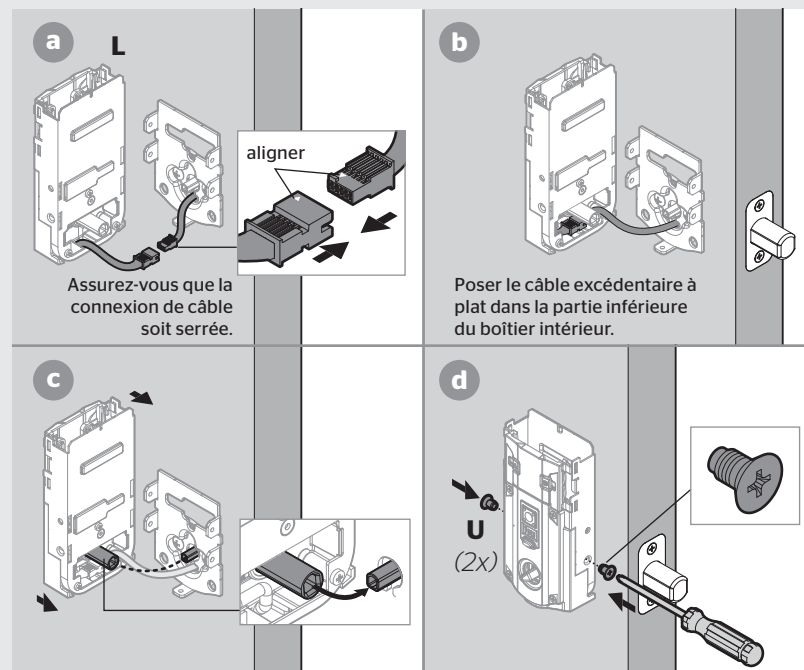

5 Installez les piles et effectuez le processus d'orientation de la porte

Cette étape montre à votre serrure l'orientation de la porte et est cruciale pour le fonctionnement de la serrure.

A Installez 4 piles AA dans le bloc de piles.

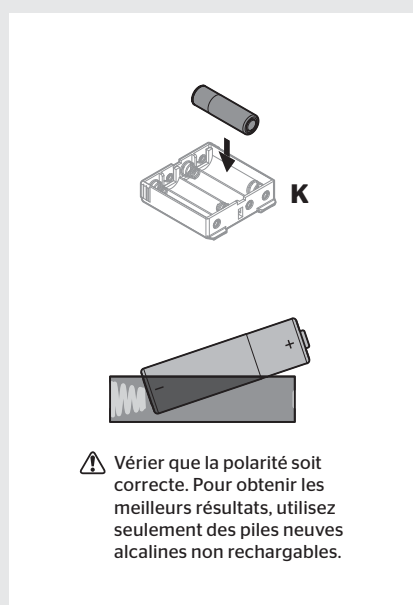

B Assurez-vous que la porte est ouverte, et insérez le bloc de piles.

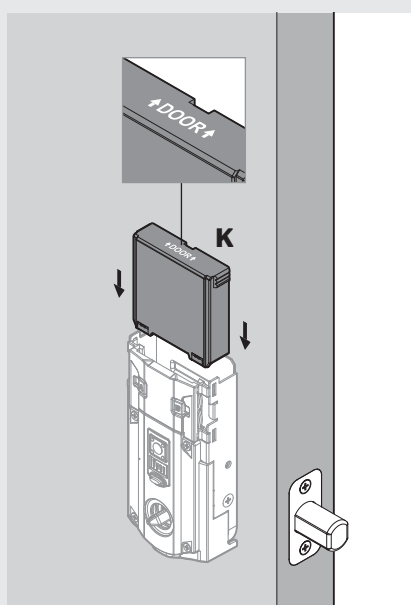

C Après quelques secondes, le pêne se rétracte et étendra à savoir l'orientation de la porte. On se réfère à ceci comme étant la **processus d'orientation de la porte**, et est cruciale pour le fonctionnement de la serrure.

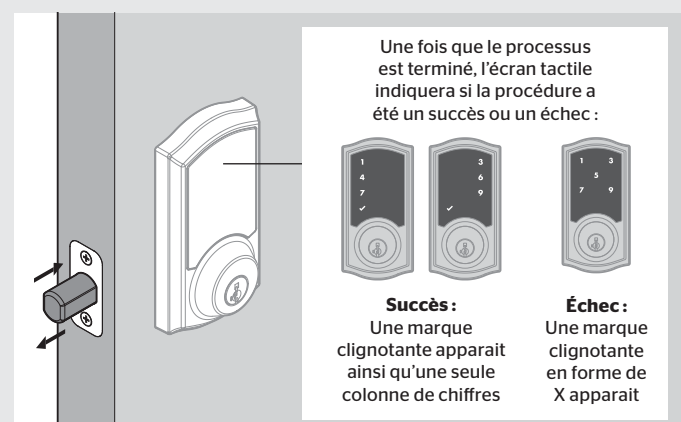

D Si l'écran tactile indique un échec, recommencer la procédure.

Si la procédure échoue à nouveau lors de la deuxième tentative, consulter le guide de programmation et de résolutions des problèmes sur la page de Smartcode 10 avec écran tactile de www.weiserlock.com.

6 Ajouter des codes d'utilisateur

Le système s'arrête

Pendant la programmation, si l'écran ne est pas pressé pendant 20 secondes, le système s'arrête automatiquement (indiqué par trois bips et la marque clignotante en forme de X trois fois), et il sera nécessaire de recommencer la procédure.

A Assurez-vous que la porte est ouverte. Appuyez une fois sur le bouton Programme.

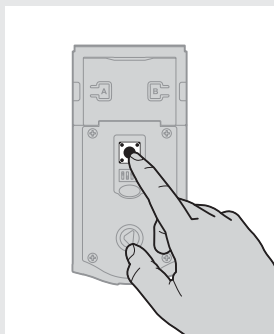

B Appuyez une fois sur le symbole coché.

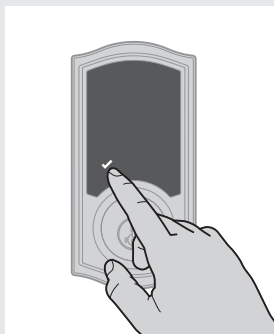

C Saisissez un nouveau code d'utilisateur. Un total de 16 codes d'utilisateur peuvent être programmés.



D Appuyez une fois sur le symbole verrouillé.

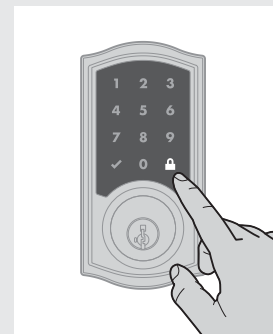

E Le symbole coché se allume avec une bip* ou la marque clignotante en forme de X avec trois bips?

Le symbole coché avec une bip

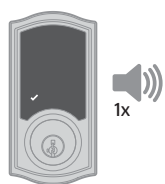

Programmation a réussi.

OU

La marque clignotante en forme de X avec trois bips

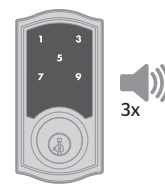

Programmation a échoué.

Assurez-vous que le code d'utilisateur n'est pas un doublon et est composé de 4 à 8 chiffres.

Assurez-vous que la serrure a l'espace pour un code supplémentaire. Si toutes les positions de code d'utilisateur sont remplies, supprimer un code pour faire place à ce code.

*Un bip ne se fera entendre que si l'interrupteur numéro 3 est en position « allumée » Voir « Interrupteurs et couleurs du voyant DEL d'état » à la page 4.

Code principal

Pour une plus grande sécurité, un code principal peut être utilisé au moment d'ajouter ou de supprimer les codes utilisateur. Pour des informations supplémentaires sur le code principal, télécharger le guide de programmation et de résolutions des problèmes sur la page de SmartCode 10 avec écran tactile de www.weiserlock.com.

7 Testez la serrure (vérifier l'opération normale)

Confirmer que le(s) code(s) ajouté(s) lors de l'étape 6 fonctionne(nt) pour déverrouiller la porte.

Activant l'écran

Option 1

Toucher l'écran avec la paume ou le dos de la main jusqu'à ce que les chiffres se allument.



Option 2

Touchez la zone en bas à gauche de l'écran (où est situé le symbole coché) jusqu'à ce que les chiffres se allument.

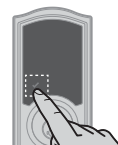

Option 3

Touchez l'écran avec trois doigts ou plus jusqu'à ce que les chiffres se allument.



Verrouiller la porte

1. Activer l'écran.
 2. Appuyez une fois sur le symbole verrouillé.
- Avis: Si aucun code d'utilisateur n'est programmé, la porte ne peut pas être verrouillée via l'écran tactile.



Unlocking the Door

1. Activer l'écran.
2. Si SecureScreen™ (écran sécurisé) est activé, toucher les chiffres aléatoires qui apparaissent.
3. Saisissez le code d'utilisateur.

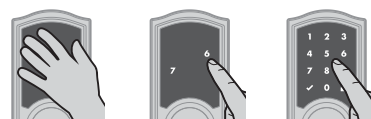

Si vous appuyez sur le mauvais chiffre en voulant composer le code utilisateur, il suffit d'appuyer une fois sur le symbole « verrou » pour effacer les chiffres entrés précédemment et recommencer la procédure de composition du code.

SecureScreen™ (écran sécurisé)

SecureScreen est une sécurité supplémentaire qui affiche chiffres aléatoires avant d'entrer un code d'utilisateur pour déverrouiller la porte. Cette fonction permet la présence d'empreintes digitales sur tous les chiffres excluant ainsi la possibilité d'identification du code par l'observation des empreintes.



Si on le désire, cette option peut être désactivée en éteignant l'interrupteur numéro 4. Voir la page 4.

8 Réajustez une nouvelle clé sur la serrure (si nécessaire) et installez le couvercle de piles

A Réajustez une nouvelle clé sur la serrure (si nécessaire).

a

IMPORTANT: Retirer le bloc de piles avant de réajuster la clé.



b

Réajuster la serrure pour qu'elle fonctionne avec votre clé actuelle. Consultez les instructions fournies de Réajustement Smartkey pour obtenir plus d'informations.

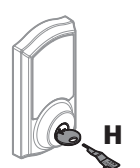

c

Réinstaller la bloc de piles.

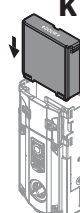

B Installez le couvercle de piles.

a

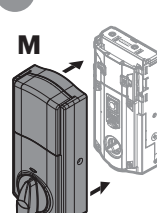

b

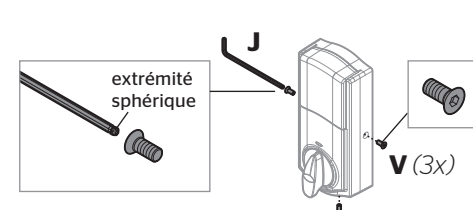

Conservez « J » en lieu sûr, vous en aurez besoin pour accéder au panneau arrière pour une autre programmation.

Vue d'ensemble de SmartCode

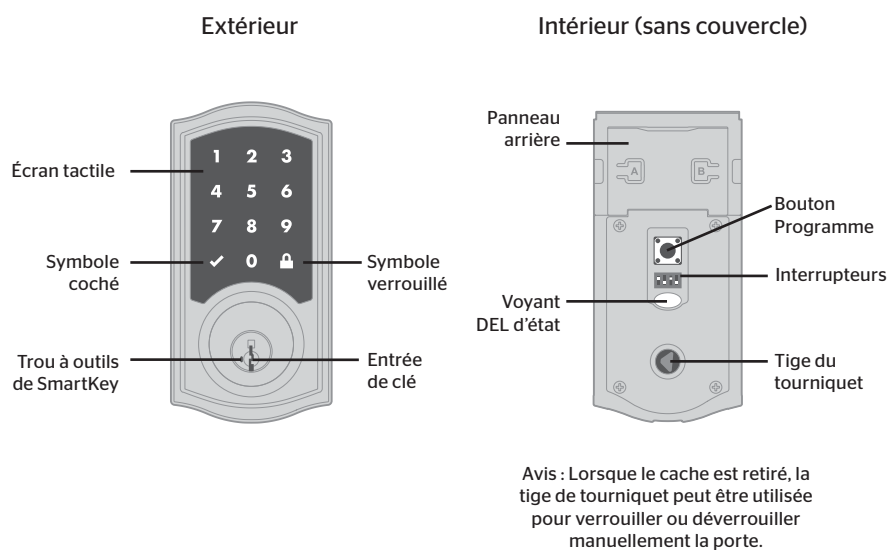

Avis : Lorsque le cache est retiré, la tige de tourniquet peut être utilisée pour verrouiller ou déverrouiller manuellement la porte.

Alertes système

Affichage	Alerte	Raison	Solution
	La marque en forme de X clignote une fois avec une bip*.	Un code inexact est entré.	Saisissez le code de nouveau.
	La marque en forme de X clignote trois fois avec trois bips*.	Le code d'utilisateur n'a pas été programmé	Programmez au moins un code d'utilisateur
		Le système de programmation se arrête dans les 20 secondes. Programmation échoue.	Tenter à nouveau la procédure de programmation.
	La marque en forme de X clignote 15 fois avec 15 bips*.	Trois codes inexacts sont entrés en une minute.	Saisissez le code de nouveau au bout de 60 secondes de verrouillage du écran tactile.
	Le symbole coché et le symbole verrouillé clignotent simultanément cinq fois avec cinq bips*.	Batterie faible.	Remplacez les piles.
	Le symbole coché et le symbole verrouillé clignotent l'un après l'autre cinq fois avec cinq bips*.	Porte coincé en tentant de bloquer.	Vérrouillez à nouveau la porte. Si nécessaire, repositionner le gâche.
N/A	La serrure émet un bip continu.	L'ensemble intérieur est déconnecté de l'extérieur.	Retirer le bloc de piles, reconnect l'ensemble intérieur vers l'extérieur, et remplacer le bloc de piles.

*Un bip ne se fera entendre que si l'interrupteur numéro 3 est en position « allumée »

Interrupteurs et couleurs du voyant DEL d'état

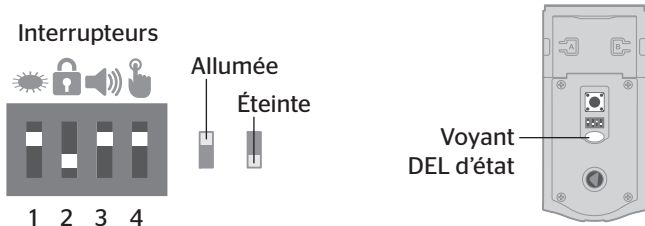

Interrupteur	Fonction
1	La DEL clignote toutes les 6 secondes.
2	La porte se verrouillera automatiquement 30 secondes après qu'elle ait été déverrouillée. L'interrupteur est désactivé si aucun code n'est programmé.
3	Audio
4	SecureScreen (écran sécurisé) affiche des chiffres aléatoires qu'il faut toucher avant d'entrer le code utilisateur. Cette fonction permet la présence d'empreintes digitales sur tous les chiffres excluant ainsi la possibilité d'identification du code par l'observation des empreintes.

Couleur	L'état de la serrure
Clignote en vert	Déverrouillée
Clignote en ambre	Verrouillée
Clignote en rouge	Batterie faible

Processus manuel d'orientation de la porte

Si nécessaire, le processus d'orientation de la porte peut être effectuée manuellement. Ceci est utile lorsque la serrure est déplacée vers une porte différente.

- Retirer le bloc de piles.
- Appuyez sur le bouton Programme et maintenez-le appuyé pendant l'installation du bloc de piles. Relâchez le bouton lorsque le bloc de piles est installée. Le voyant DEL d'état clignote en rouge et vert.
- Appuyez et relâchez le bouton Programme à nouveau.
- Le pêne demi-tour s'étendra et se rétractera tout seul pour apprendre dans quel sens il peut se déplacer.

Succès **Échec**

Si l'écran tactile indique un échec, voir le guide de programmation et de résolutions des problèmes en ligne.

Supprimer un seul code d'utilisateur

Avis : tous les codes peuvent être supprimés en une seule opération si le code principal est activé. Pour plus d'informations sur le code principal, consulter le guide de programmation et de résolutions des problèmes en ligne.

- Garder la porte ouverte. Appuyez une fois sur le bouton Programme.
- Appuyez une fois sur le symbole coché.
- Appuyez une fois sur le symbole verrouillé.
- Saisissez le code d'utilisateur à supprimer.
- Appuyez une fois sur le symbole verrouillé.
- Saisissez un nouveau code d'utilisateur.
- Appuyez une fois sur le symbole verrouillé.

Si échoue
Assurez-vous de saisir le même code valide dans les étapes 4 et 6.

Test code
Lorsque la porte est ouverte, testez le code d'utilisateur pour vous assurer qu'il ne déverrouille plus la porte.

Si l'écran ne est pas pressé pendant 20 secondes, le système s'arrête automatiquement, et il sera nécessaire de recommencer la procédure.

Réinitialisation d'usine

Une réinitialisation d'usine supprime tous les codes associés à la serrure.

- Retirer le bloc de piles.
- Appuyez sur le bouton Programme et maintenez-le appuyé pendant l'installation du bloc de piles. Maintenez le bouton enfoncé pendant 30 secondes, jusqu'à ce que le statut DEL clignote en rouge.
- Appuyez sur le bouton Programme à nouveau. Le voyant DEL d'état clignote en vert et rouge à plusieurs reprises.
- Après quelques secondes, la serrure lancera le processus d'orientation de la porte, et le pêne demi-tour s'étendra et se rétractera tout seul pour apprendre dans quel sens il peut se déplacer.

Mesures de protection importantes

- Lire toutes les instructions en entier.
- Familiarisez-vous avec tous les avertissements et mises en garde.
- Rappelez les précautions de sécurité à tous les membres de la famille.
- Protégez vos codes d'utilisateur et le code principal.
- Éliminez les piles conformément à la réglementation et aux lois locales.

PRÉCAUTION : Préviend l'entrée non autorisée. Étant donné que quiconque ayant accès au panneau arrière peut changer les codes d'utilisateur, on vous devez en restreindre l'accès et vérifier régulièrement les codes d'utilisateur afin de vous assurer qu'ils n'ont pas été altérés sans autorisation. L'utilisation d'un Code principal peut aider à protéger les réglages de votre système.

AVERTISSEMENT : Le fabricant tient à vous aviser qu'aucun verrou ne peut à lui seul offrir une sécurité complète. Ce verrou peut être mis hors d'état par la force ou des moyens techniques ou être évité par l'utilisation d'une autre entrée sur la propriété. Aucun verrou ne peut remplacer la surveillance de votre environnement et le bon sens. Différentes qualités de matériel d'installation sont offertes pour différentes applications. Afin d'augmenter la sécurité et de réduire le risque, vous devriez consulter un serrurier qualifié ou un autre professionnel de la sécurité.